



**NIEDERHAUSER** 

SPANNTECHNIK UND SYSTEME



# Spannlösungen, die Sie ans Ziel bringen.

**1989** Fritz Niederhauser  
gründet

Fritz Niederhauser gründet die FN Niederhauser AG Ende November 1989. Zuvor trug das Unternehmen den Namen Fritz Niederhauser Service AG, welcher bis 1991 beibehalten wurde. Die Firma war ursprünglich als Handelsbetrieb für Spannmittel mit eigener Serviceabteilung tätig. Im Jahr 1992 wird die Fritz Niederhauser Service AG von Daniel Manetsch übernommen.



**2015** Roland Helfenstein  
übernimmt

Im Januar 2015 übernimmt der langjährige Mitarbeiter Roland Helfenstein das Unternehmen FN Niederhauser AG. Heute ist die Firma weit über die Landesgrenze hinaus bekannt und wird sowohl für ihr umfangreiches Standardsortiment als auch für massgeschneiderte Spannlösungen geschätzt, die sie anbietet.



## Unsere Vision

Seit 1992 war es unsere vorrangige Zielsetzung, den anfänglichen Handelsbetrieb in einen leistungsstarken Dienstleistungsbetrieb im Bereich der Werkstückspanntechnik zu transformieren. Schritt für Schritt haben wir unseren Maschinenpark den individuellen Bedürfnissen unserer Kunden angepasst und laufend modernisiert. Die kontinuierliche Erweiterung unseres Produktangebots führte dazu, dass die Produktionsfläche in Horw zu knapp wurde. So zogen wir im Januar 2012 in unseren eigenen Neubau nach Sempach um.

Die Werkstückspannung ist von zentraler Bedeutung, da sie Maschine und Werkstück verbindet. Unsere Praxiserfahrung und Lieferantenkontakte ermöglichen es uns, täglich von diesem Wissen zu profitieren und Ihnen vielseitige Vorteile zu bieten. Wir sind in der Lage, Ihnen umfassende Spannlösungen aus einer Hand anzubieten. Von einfachen Spannaufgaben bis hin zu kompletten Systemlösungen. Wir nehmen Ihre Spannaufgabe mit Begeisterung in Angriff. Mit unserer eigenen Fertigung realisieren wir individuelle Anpassungen nach Ihren Wünschen.



# Unsere Kerngeschäfte

## Eigenprodukte



Wir sind Hersteller von Spannzangenfutter in verschiedenen Ausführungen von Standard bis zu kompletten Sonderspannzangenfutter. Diese Spannzangenfutter werden in unserer Firma entwickelt und auch in unserer Fertigung hergestellt. Wir bieten Ihnen diese Spannsysteme mit Betätigung manuell, pneumatisch oder kraftbetätigt an. Die Spannzangenfutter können rotierend und stationär eingesetzt werden. Unsere neueste Entwicklung sind Spannzangenfutter mit Hubeinstellung. Mit den Spannzangenfuttertypen FNO-K, FNP-KAH und FNF-KAH können vorzugsweise dünnwandige oder formschlüssige Werkstücke wie Ringe, Scheiben, Hülsen, Exzenter, usw. durch die mechanische Hubeinstellung deformationsfrei und prozesssicher gespannt werden.

## Sonderanfertigungen

Durch unser sehr breites Produktportfolio unserer Lieferanten, der Eigenprodukte und der eigenen Fertigung, sind wir in der Lage Komplettlösungen in der Spanntechnik aus einer Hand anzubieten. Dies können hydraulisch oder pneumatische Vorrichtungen, integriert mit Nullpunktspannsystem, sein oder auch Schraubstocksysteme mit Sonderbacken. Sowie Anbauteile und Sonderspannbacken zu Spannfutter auf Dreh- und Schleifmaschinen.



## Handel

Für den Industriepplatz Schweiz und Liechtenstein vertreten wir namhafte Hersteller, wie Firma SMW-AUTOBLOK GmbH, die ROEMHELD-Gruppe (Römheld/Hilma/Stark), FLAIG Magnetsysteme, Erwin Halder KG, Mytec GmbH, Witte Barskamp KG, PML-Druckluftfutter und Schaublin- Spannzangen. SMW-AUTOBLOK zählt zu den weltweit führenden Herstellern von Spannsystemen für die rotierende und stationäre Bearbeitung beim Drehen, Schleifen und Fräsen auf Werkzeugmaschinen, mit modernsten Fertigungsstätten in Meckenbeuren/Deutschland und Caprie/Italien. Römheld, Hilma und Stark – die drei Marken der ROEMHELD-Gruppe zählen weltweit zu den Marktführern für produktive Lösungen in der industriellen Fertigungstechnik, Montagetechnik, Spanntechnik und Antriebstechnik. Mit unseren mechanischen, hydraulischen, pneumatischen und elektrischen Spannelementen gestalten wir Ihre Fertigung effizienter und flexibler.



## Eigenprodukte Spannzangenfutter/Spannfutter

Spannzangenfutter für marktübliche Zug- und Druckspannzangen, sowie Spannköpfe vulkanisiert. Betätigungsarten manuell, kraftbetätigt und pneumatisch. Alle Versionen mit Hubbegrenzung und Axfix-Bauweise erhältlich. Mit allen gängigen Spindelaufnahmen im Standardsortiment. Spindel­flansche und Zugrohradapter werden kundenspezifisch konstruiert.

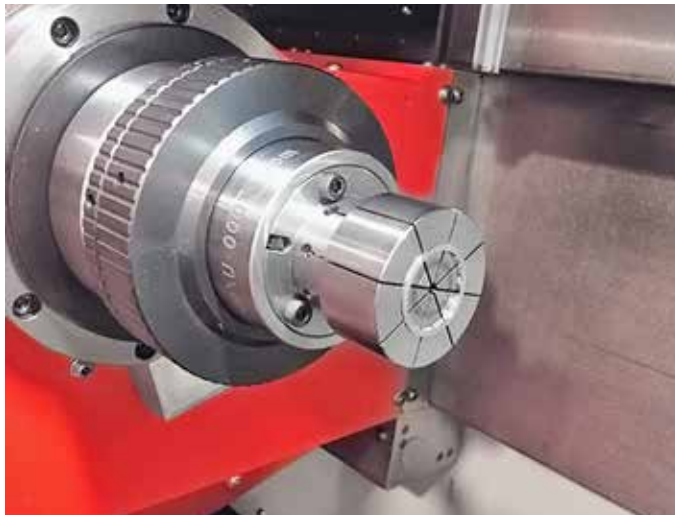
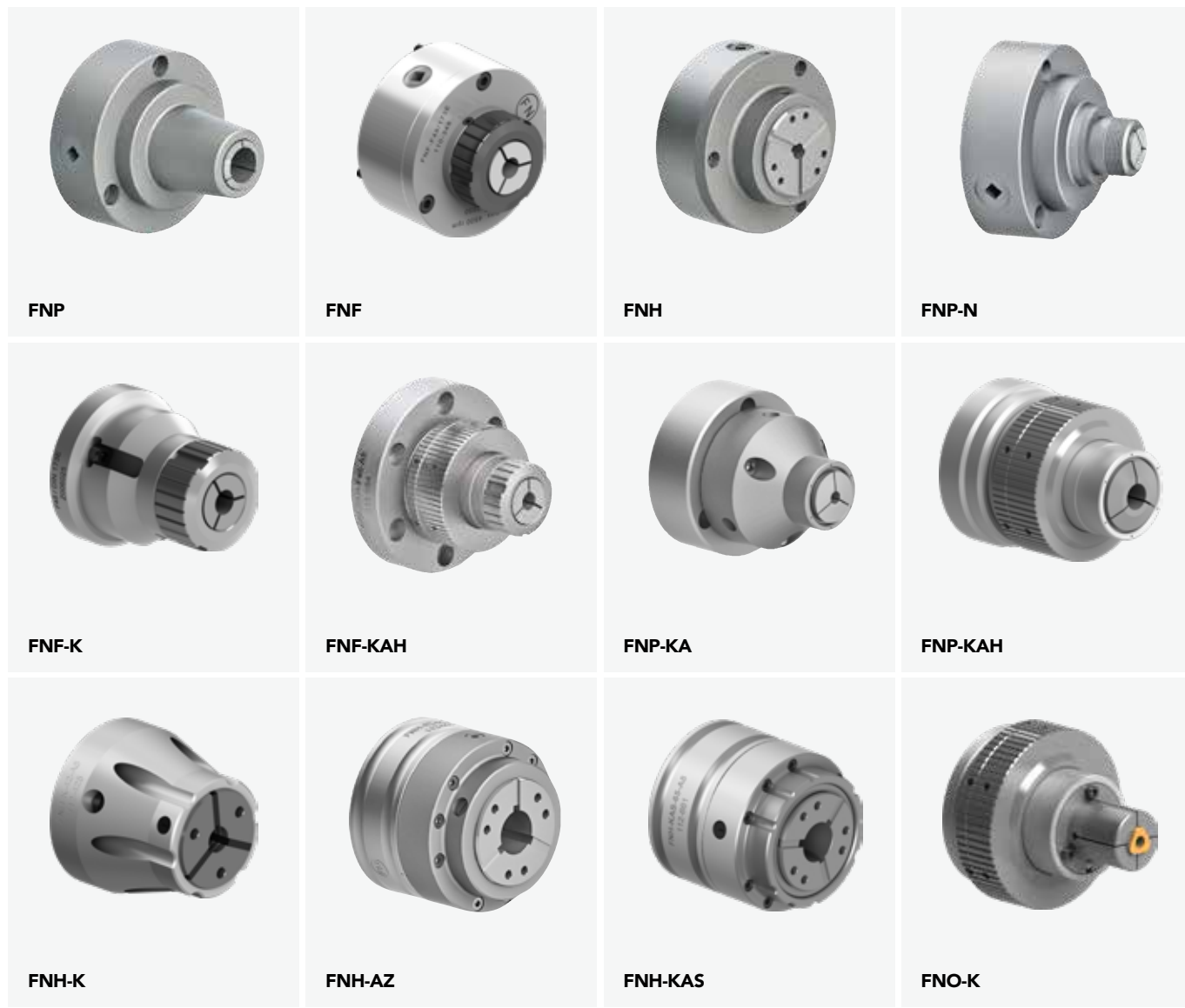



# Eigenprodukte Spannzangenfutter/Spannfutter

Manuelle Spannfutter, Planspiralfutter in Ausführung Guss/Stahl, sowie 3-/4- und 6-Backenausführung, Futter mit Feineinstellung, Keilstangenfutter. Pneumatische Spannfutter PML sind hochpräzise Druckluftfutter mit Wiederholgenauigkeit <0.002 mm



SPA



SPA-R



SHP/SHH



FNO-PH-ST



3-Backen Planspiralfutter



2-Backen Planspiralfutter



6-Backen Planspiralfutter



Keilstangenfutter



REM/RES



BCG



BC/NBC



AFT BC2/BC3



## Sonderanfertigungen

Mit unserer Konstruktion und unserem Maschinenpark, sowie unseren starken Lieferanten können wir kundenspezifische Spannösungen realisieren. Das können Spannvorrichtungen mechanisch, hydraulisch und pneumatisch sein, aber auch Sonderspannbacken, sowie komplette Aufspannungen für Spannfutter.

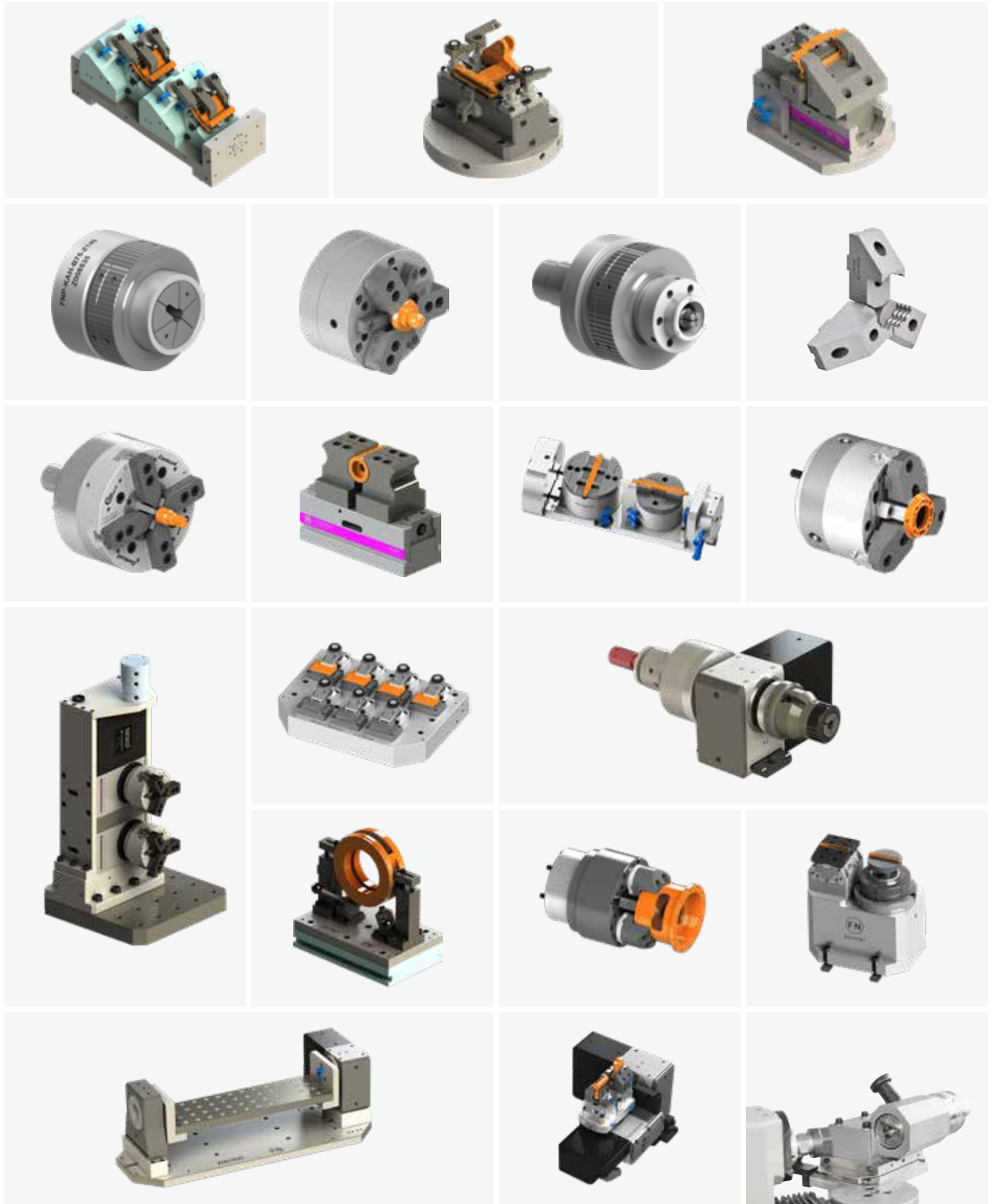



### SMW-Autoblok

SMW-Autoblok ist eine weltweit operierende Unternehmensgruppe im Bereich der Spanntechnik von Werkstücken mit modernsten Fertigungsstätten in Deutschland, Italien und Frankreich.



### SMW-Tobler

Tobler, ein Branchenspezialist für hochwertige Werkstückspannsysteme für Innen- und Aussenspannung, ist seit Juni 2020 Mitglied bei SMW-AUTOBLOK.



### SMW-MarioPinto

Als Teil der SMW-Autoblok-Gruppe ist MARIO PINTO einer der wichtigsten internationalen Hersteller von statischen Haltern, angetriebenen Werkzeugen und Spansystemen.



### SMW-OML

OML gehört zur SMW-Autoblok-Gruppe und ist bekannt für innovative stationäre Spann- und Wechseltechnik, sowie Spanntürme und Spannvorrichtungen.



### ROEMHELD

ROEMHELD zählt weltweit zu den Marktführern in der stationären Werkstück-Spanntechnik, der Spanntechnik für Umformwerkzeuge und der Montage- und Handhabungstechnik.



### Erwin Halder KG

Das familiengeführte Unternehmen hat sich auf Normteile im Maschinenbau spezialisiert, insbesondere auf Spann- und Vorrichtungstechnik für effiziente Fertigungslösungen.



### Flaig Magnetsysteme

Sie sind der Experte für massgeschneiderte Lösungen in magnetischer Lastaufnahme – von verschiedenen Bauarten breitbandiger Standardprodukte bis zu Spezialmagneten.



### RBC Schaublin

Damit die Qualität unserer FN-Spannzangenfutter gewährleistet wird, setzen wir ausschliesslich auf qualitativ hochstehende Spannzangen der Firma Schaublin.



### Witte Barskamp GmbH

Heute zählt Witte zu den führenden internationalen Entwicklern und Herstellern modularer Spann-, Positionier- und Messeinrichtungen sowie Vakuumspanntechnik und Vakuumherzeugung.



### Mytec-Hydraclamp

Sie entwickelt und produziert dichtungslose, hydraulische Dehnspanntechnik. Die Kernkompetenz ist das Projektieren und Herstellen von hydraulischen Spannzeugen zur Bearbeitung von hochkomplexen Bauteilen für Flugzeuge, Helikopter und Turbinen.

# Rotative Spanntechnik

Drehen und Schleifen

SMW-AUTOBLOK zählt zu den weltweit führenden Herstellern von Spannsystemen für die rotierende Bearbeitung beim Drehen und Schleifen auf Werkzeugmaschinen. Das Produktesortiment umfasst Keilstangenfutter, Nieder- und Ausgleichsfutter, 4-Backen-Kraftspannfutter (2+2), Kraftspannfutter mit Backenschnellwechselsystem, Spannzylinder, Lünette, Spanndorn, angetriebene Werkzeugaufnahmen.







**TSF-C, -RM, -CP  
TSR-C, -RM, -CP**

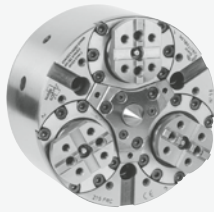

**FRC-N | FRS**



**W | CSC | GSA**

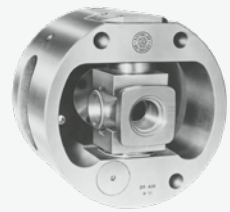

**AXN**



**SR | SRA | SR-CL**



**SRG | SRG-B**

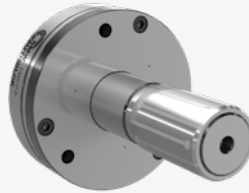

**EMX-P, F/FP | EM-A, -B**

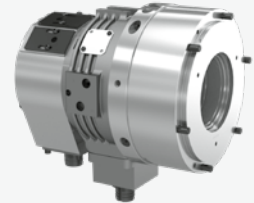

**VNK-T2 | VSG**



**Revolverlunette**



**Angetriebene  
Werkzeugaufnahmen**

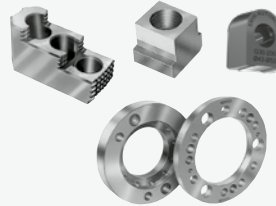

**Backen | Flansche  
Spanneinsätze**



**GFT-X 4.0**



# Stationäre Spanntechnik

SMW-Autoblok ist Technologieführer im Bereich der stationären Spanntechnik für Werkstücke. Das Unternehmen ist weltweit operativ tätig und verfügt über hochmoderne Produktionsstandorte. Das Produktesortiment umfasst Nullpunktspannsysteme, 5-Achs-Spanner, 4-Backenfutter (2+2), Spanntürme, Kraftspanner, Elektrospannelemente.



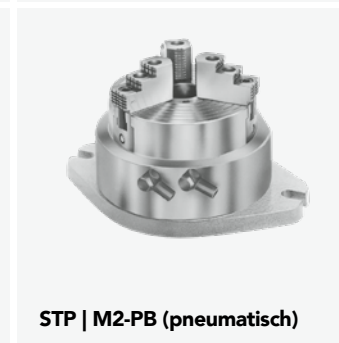
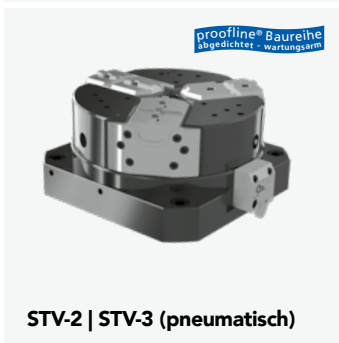
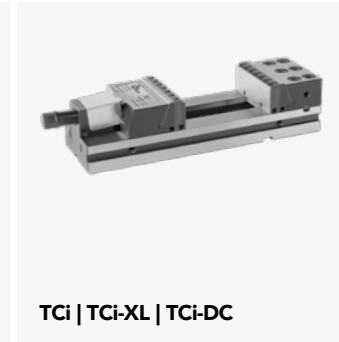
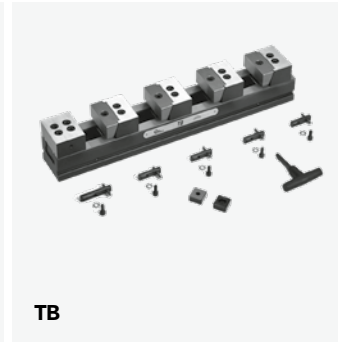





ROEMHELD ihr Lösungsgeber in der Spann- und Handhabungstechnik. Das Produktesortiment umfasst Nullpunktspannsysteme mechanisch – hydraulisch – pneumatisch – hydraulisch doppelwirkend, 5-Achs-Spanner, Maschinenschraubstock mechanisch und hydraulisch, Spanntürme TS, STARK.metec



Baureihe NC



Baureihe DS



Baureihe MC-P



Baureihe SCS



Baureihe UC



Baureihe TS



Baureihe ASE



STARK.metec



STARK.classic



STARK.airtec



STARK.hydratec



STARK.sweeper













Spannelemente und Zubehör für den Bau von Vorrichtungen. Zentrieren/Positionieren, Spannen, Abstützen, Bohrungsspanner, Positionsflexible Spannelemente. Zusätzlich sind alle möglichen Zubehörelemente erhältlich, u.a. Hydraulikventile, Kupplungen, Drehzuführungen, Drucksensoren, Druckübersetzer, Druckerzeuger und hydraulisch betätigte Zylinder für Spannaufgaben und lineare Bewegungen aller Art.

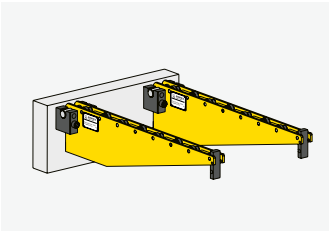

# Werkzeugspann- und Wechselsysteme

Werkzeugspannsysteme für die Pressenautomation. Schnellwechselsysteme für Maschinen, Pressen und Anlagen. Elemente und Systeme für einen schnellen, einfachen und sicheren Werkzeugwechsel.

 <p><b>Einschubspannelemente</b></p>	 <p><b>Spannmuttern, mechanisch</b></p>	 <p><b>Winkelspannelemente</b></p>	 <p><b>Spannschrauben</b></p>
 <p><b>Keilspannelemente</b></p>	 <p><b>Doppel-T-Spannleisten</b></p>	 <p><b>Spannleisten</b></p>	 <p><b>Rollen- und Kugelleisten</b></p>
 <p><b>Tragkonsolen, hängend</b></p>	 <p><b>Angetriebene Tragkonsolen</b></p>	 <p><b>Wechselwagen</b></p>	 <p><b>RWA 4000</b></p>
			
			



Der Lösungsanbieter für ergonomische Arbeitsplätze. Modulare Lösungen für die industrielle Montage.  
Effiziente Handmontage-Arbeitsplätze. Mobile Montagevorrichtungen für Fahrräder und E-Bikes.

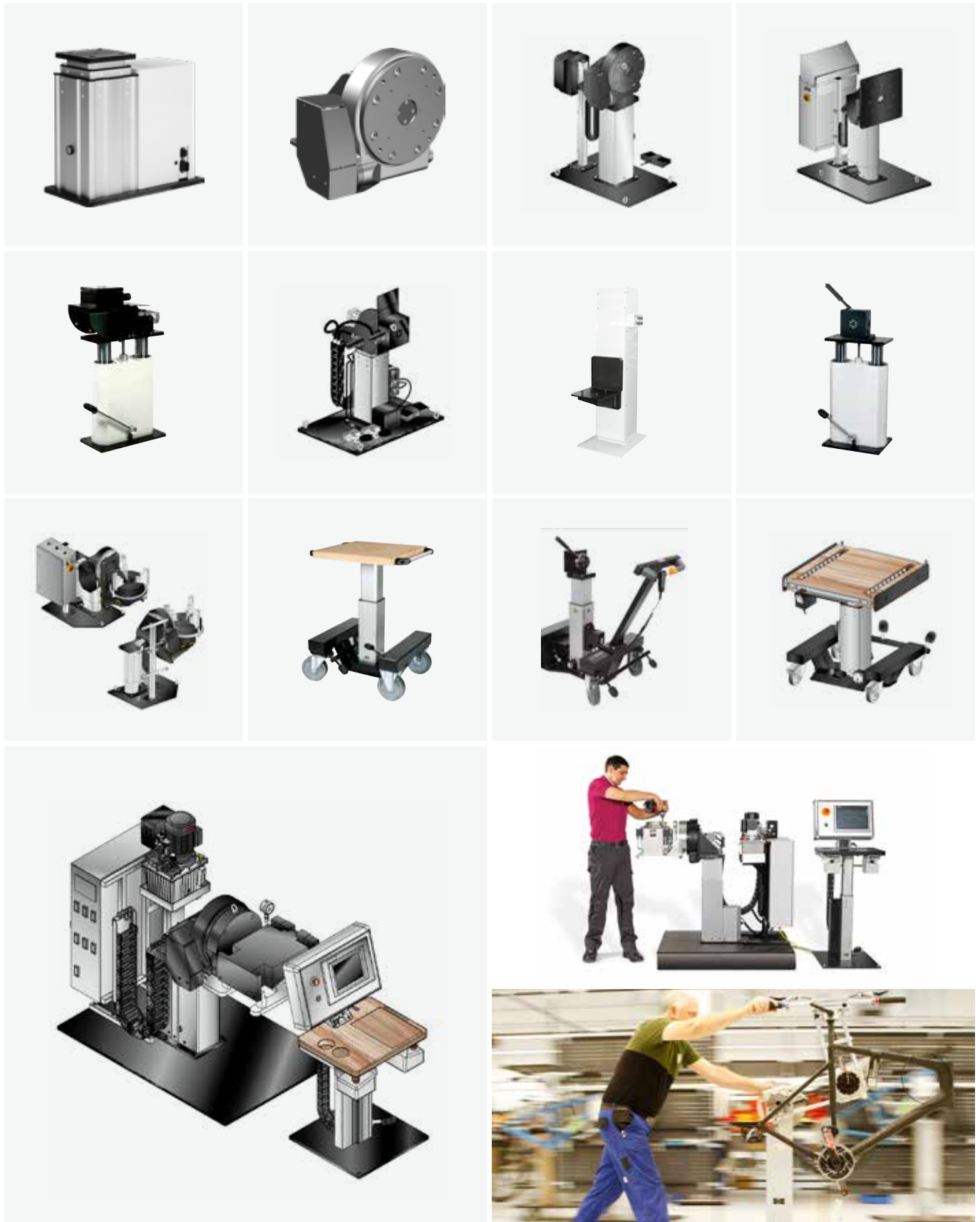



Flexibilität, hohe Präzision und eine rationelle Produktion sind die Anforderungen, die heute in einem komplexen und dynamischen Markt an uns und an unsere Kunden gestellt werden. Ihre Welt bei Halder: Normalien, Luftfahrtprodukte, Handwerkzeuge und innovative Spannelemente.

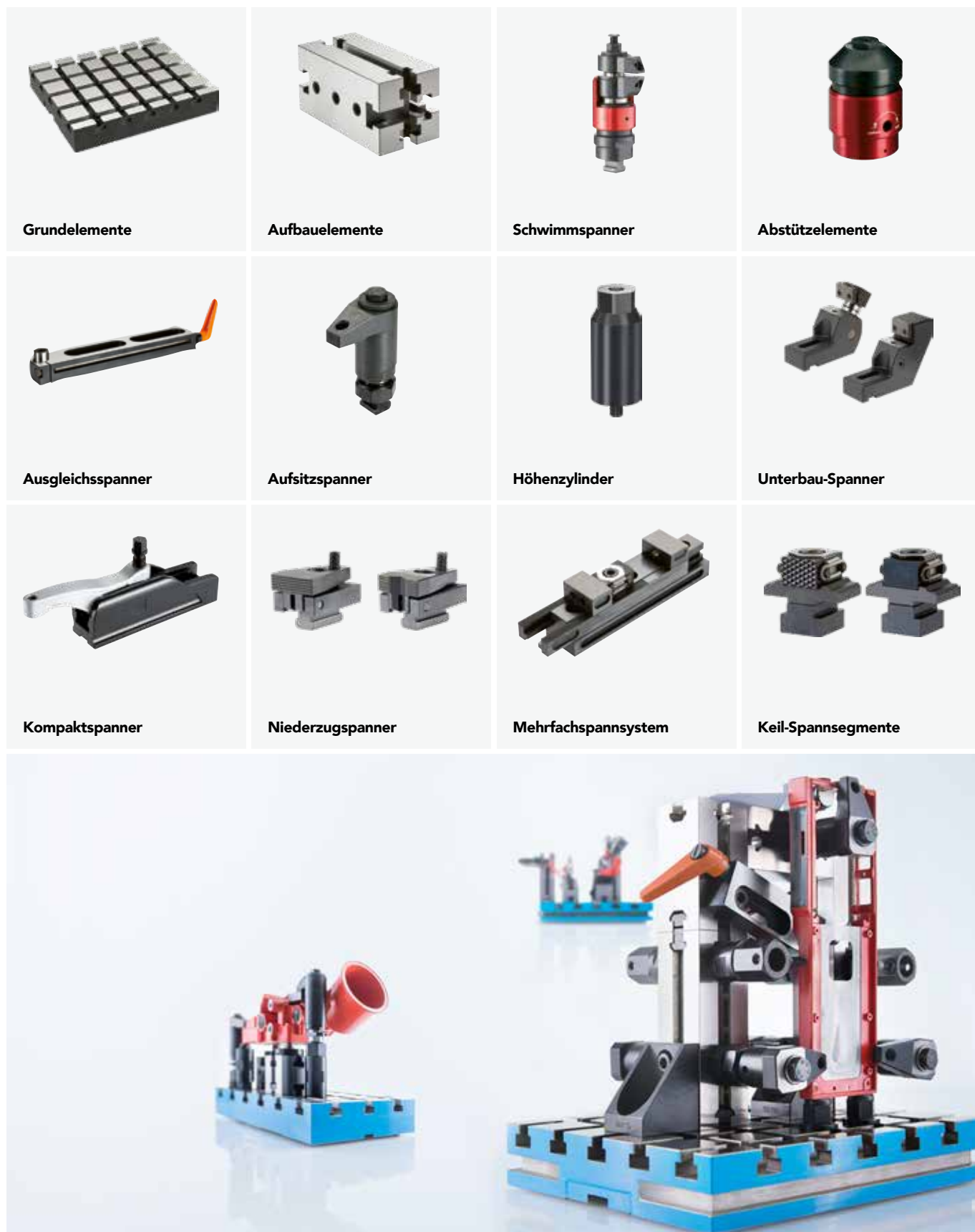



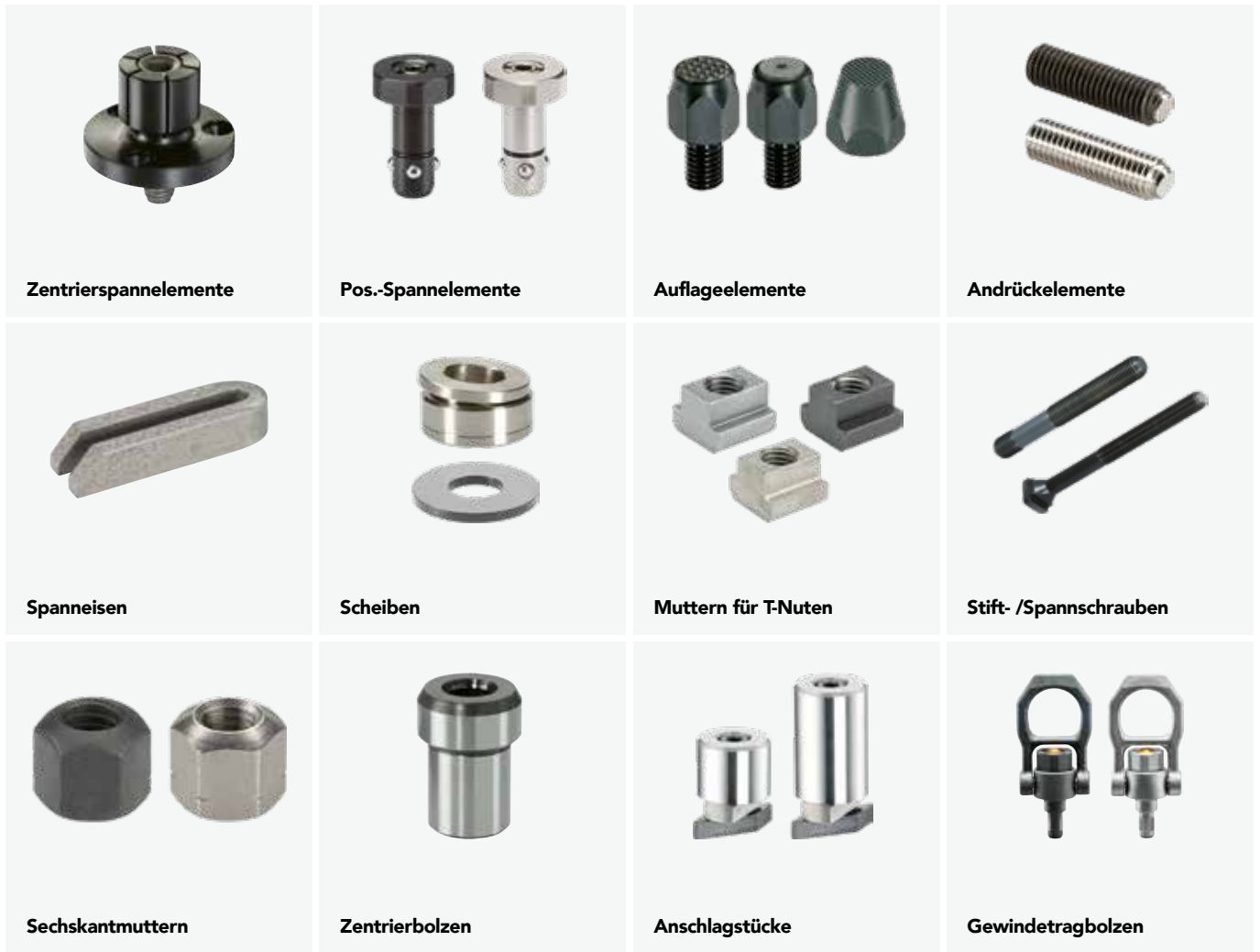

## Magnetspanntechnik

Heben, Spannen, Halten und mehr. Magnetspanntechnik ist ein sehr vielseitiges Spannmittel für verschiedene Anwendungen. Lasthebemagnete, Magnetspannplatten, Magnetspannfutter, Greifen & Halten, Hilfsmittel und Zubehör.



Neostar



Ferromax/Neomicro



Neomill/Neomicro



Sinustische



FXL



FXL-RR



FXL Blöcke



EFS



Steuerungstechnik



Zusatzpolplatten  
parallel/radial



Permanent  
Magnetspannblöcke



MPX Magnetprismen

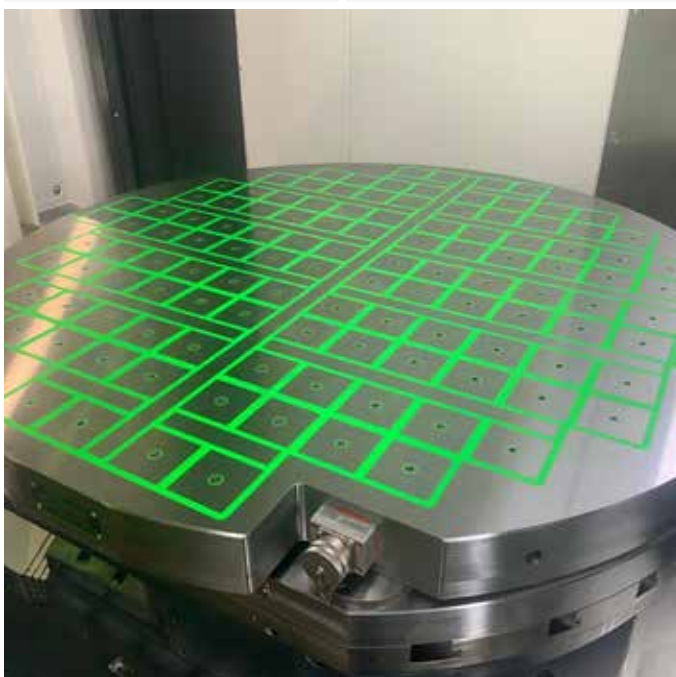



**Flexible Lösungen zur Werkstückspannung**

Greifen, Heben und Halten

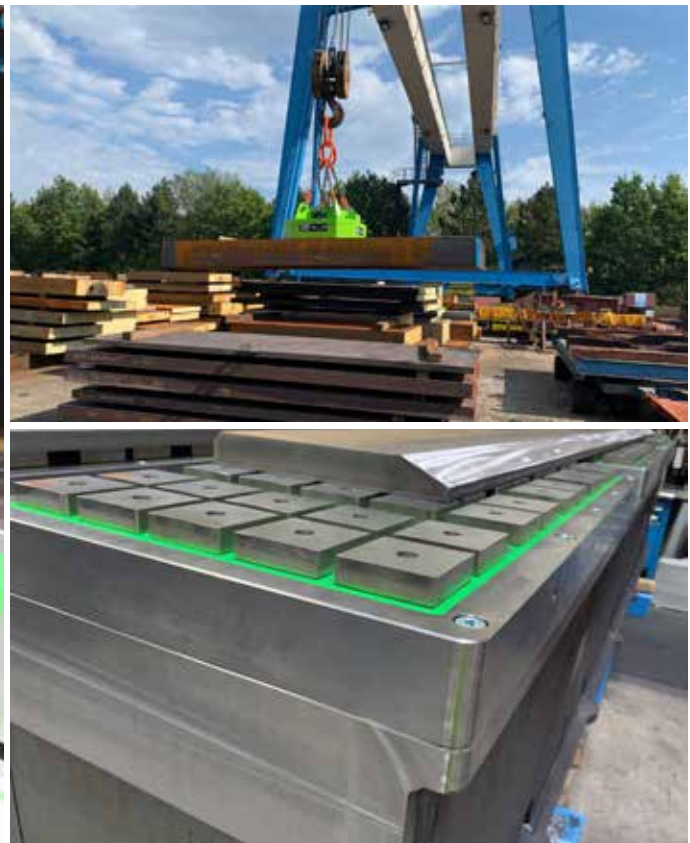
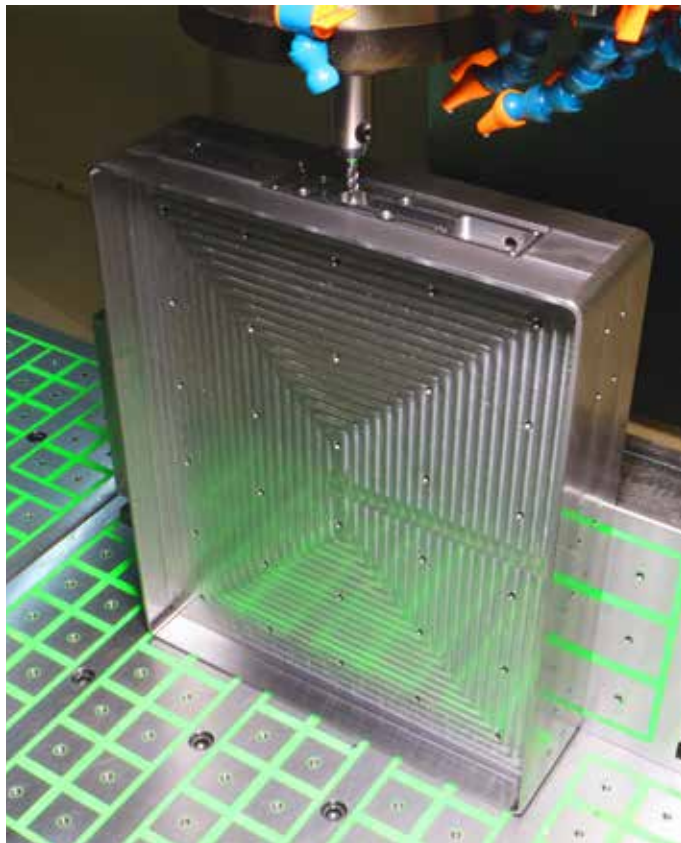

## Unsere Ansprechpersonen

---



**Roland Helfenstein**

Geschäftsführer und Inhaber

M 079 251 32 74

r.helfenstein@niederhauser.ch



**Raphael Bannwart**

Verkaufsleiter, Techn. Verkaufsberater

M 076 581 81 26

r.bannwart@niederhauser.ch



**Milanko Radovic**

Technischer Verkaufsberater

M 079 750 33 33

m.radovic@niederhauser.ch



**Wolfgang Bentele**

Technischer Verkaufsberater

M 076 817 18 57

w.bentele@niederhauser.ch



FN Niederhauser AG  
Allmend 39  
6204 Sempach

T +41 41 340 50 75  
info@niederhauser.ch  
niederhauser.ch

Ausgabe: März 2024  
Technische Änderungen vorbehalten